

江苏如皋市井工程和机械厂

JIANGSU RUGAO JINGSHANG KNEADING MACHINE FACTORY



地址：江苏如皋市如城园区花市南路669号

电话：0513-87286000 87651000 87281100(总机)

传真：0513-87280500

服务热线：13962929500

网址：www.js-kneader.com www.kneaders.cn

邮箱：sjs@js-kneader.com info@js-kneader.com

邮编：226572

ADD:Rucheng Industry Zone, Rugao City,Jiangsu

TEL:0513-87286000 87651000 87281100(Telephone exchange)

FAX:0513-87280500 87288396

SERVE HOT TEL:13962929500

Http://www.js-kneader.com www.kneaders.cn

E-mail:sjs@js-kneader.com info@js-kneader.com

P.C.:226572

江苏如皋市井工程和机械厂

JIANGSU RUGAO JINGSHANG KNEADING MACHINE FACTORY



www.js-kneader.com

www.kneaders.cn



江苏如皋市井上捏和机械厂

JIANGSU RUGAO JINGSHANG KNEADING MACHINE FACTORY



企业简介 Brief Introduction

如皋市井上捏和机械厂是国内捏和机械生产企业的排头兵。中国纤维素行业协会会员单位，中国化工行业协会会员，中国炭素行业协会会员，中国日用化工协会油墨分会会员，中国氟硅有机材料工业协会会员，中国染料工业协会有机颜料专业委员会会员。在国内外行业专家的指导下，参照国外先进的同类产品技术、研制开发了适合国内外企业生产的系列捏和机，专业生产五大系列、60多个型号，规格从1L-10000L的各类标准型、真空型设备。替代了进口，而且部分出口到国外市场。

工厂已通过ISO9001:2000国际质量管理体系认证，CE认证。部分产品结构获国家发明专利。全国产量最大的CMC、硅橡胶、油墨、染料、颜料、炭素、食品、催化剂、化工等生产企业均大量使用了我厂生产的系列捏和机。

先进完善的管理体制和多年来的生产经验，雄厚的技术力量和精良的加工设备，为打造专业捏和机械设备提供了强有力的保证。目前我厂已初步建成了集科研开发生产销售为一体的现代化企业。我厂占地面积20亩，厂房8000m²，目前员工60人，其中技术人员12人，生产工人48人。专业生产设备30多台套，具备数控车、刨、镗、铣、焊等各种加工能力，大型机加工设备龙门刨铣床、数控镗铣床等大型设备，完全可以满足各种型号捏和机的生产加工。

产品已部分出口到日本、韩国、希腊、美国、土耳其、印度、德国、法国、马来西亚、印度尼西亚、土耳其、巴西、西班牙、意大利等国，在国内大大小小2200多家企业使用，年产各型捏和机280多台套，满足了国内用户的生产需求，替代了进口。

“至诚服务铸就用户满意；至高品质卓越捏和机械；至精追求打造井上名牌”。井上人格守自己的质量方针，以诚信为本，锐意进取，励精图治，精心打造优质捏和机械设备生产基地。

www.js-kneader.com
www.kneaders.cn

企业发展历程



荣誉见证进步

荣誉折射我们奋斗的每一个脚印 它是历史的记载
不断向前奔向未来 未来才是我们不懈的追求

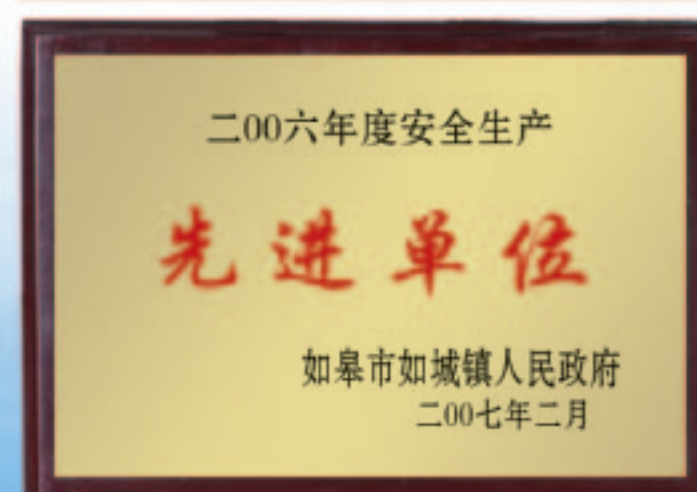



江苏如皋市井工程和机械厂
JIANGSU RUGAO JINGSHANG KNEADING MACHINE FACTORY

产品外形已获国家专利

www.js-kneader.com
www.kneaders.cn



0513-87286000 87651000

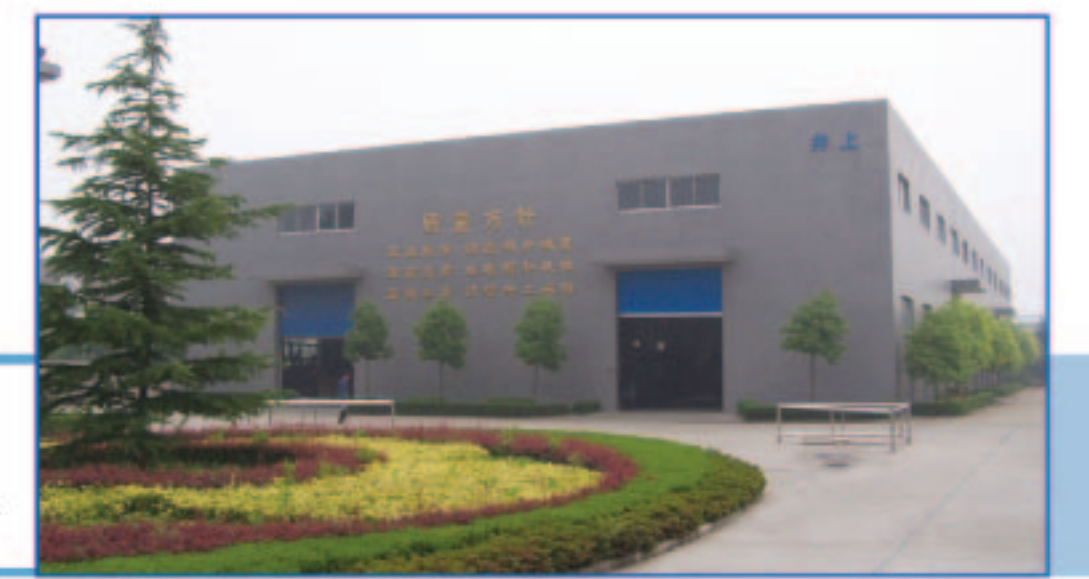

▶ 车间外景



产品研讨会



外贸部



技术部



国外客户来厂进行技术交流



JINGSHANG KNEADING



代表用户

- 道康宁（张家港、上海）有限公司
- 瓦克化学（张家港）有限公司
- 山东东岳有机硅材料有限公司
- 浙江合盛硅业有限公司
- 江苏天辰硅材料有限公司
- 深圳市森日有机硅材料有限公司
- 新安天玉有机硅有限公司
- 蓝星化工新材料股份有限公司江西星火有机硅厂
- 浙江恒业成有机硅有限公司
- 重庆力宏精细化工有限公司
- 威怡化工（苏州/常熟）有限公司
- 丹尼斯克（张家港）亲水胶体有限公司
- 河北顺天电极有限公司
- 天津东洋油墨有限公司
- 科莱恩颜料（天津）有限公司
- 美利达颜料工业有限公司
- 山西经华炭素有限公司
- 河南天利碳素材料有限公司
- 宁夏永威炭业有限责任公司
- 四川广汉士达炭素股份有限公司
- 上海牡丹油墨有限公司
- 济宁聚能光伏石墨材料有限公司



至诚服务铸就用户满意；至高品质卓越捏和机械；至精追求打造井上名牌





▶与国外客户签订合同

搅拌桨的形状



实验型捏和机系列

搅拌桨有多种形状，应根据处理物质的性质及粘稠度的不同，选择最合适的搅拌桨。

Σ型搅拌桨



Σ型搅拌桨是最一般的型式，它适用于在捏和槽内必须有较大移动的处理物质的捏和操作，主要应用于二浆重迭的排列方式，特别是挤压脱水操作的情况，最适合适用Σ型搅拌桨。

适用材料：印刷油墨，巧克力，碳素材料等。

切割型搅拌桨

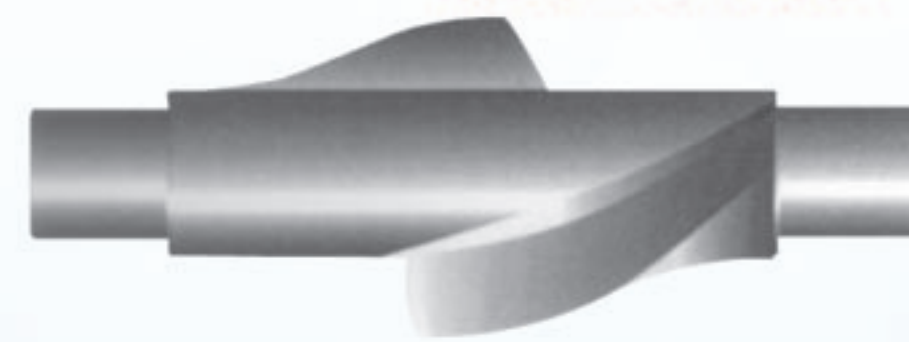

切割型搅拌桨是一种最强韧的搅拌桨，它适用于在大功率、重负荷的情况下，对超高粘度物质的捏和操作。使用切割型搅拌桨时，大都采用二浆切线的排列方式。

适用材料：橡胶，氧化铁，磁性记录材料。

Z型搅拌桨



Z型搅拌桨又称简单型搅拌桨，它形状简单，适用于在高粘度情况下，对树脂中的颜料进行分散的混炼、捏和操作。

鱼尾型搅拌桨



鱼尾型搅拌桨适用于对纤维素物质的捏和操作。

▶处理材料的粘度范围

捏合机可进行从中、高粘度到超大型高粘度范围的物质的混炼、捏和。

▶搅拌桨

搅拌桨的材质坚韧，结构可靠，根据多年来的经验设计的搅拌桨的先端形状，合理科学，并且还有可以冷却或加热的内部空心的搅拌桨可供用户选择。

▶捏和槽

捏和槽结构可靠，也有可以冷却或加热的夹套式捏和槽可供用户选择。

▶混炼、捏和

二根强韧的搅拌桨在运动时，产生巨大的剪切力，从而得到高度的捏和效果。

▶投料及出料

主要是通过油压（一部分机种的手动操作）使捏和槽倾倒或复位，上盖的开闭也是油压操作（部份机种为手动），投料和出料非常方便。并且在上盖上再开装投料孔，那么也可以从上部进行投料。

▶真空减压

采用真空槽盖和真空用轴封侯，可进行真空减压状态下（低温沸腾、脱气泡、一定程度的脱水）的混炼、捏和操作（供用户选择机种）。

▶冷却、加热

根据用户要求，在捏和槽外壁安装夹套，将搅拌桨制成内部空心形式，这样就可以进行冷却或加热

▶其它

根据用户的需要，还可以再机器上安装各种安全装置、各种计测仪器等。各种规格及电动机功率等，有时因改良而变更。根据处理物质特性等不同，与用户洽谈后，可进行特殊的设计制造。

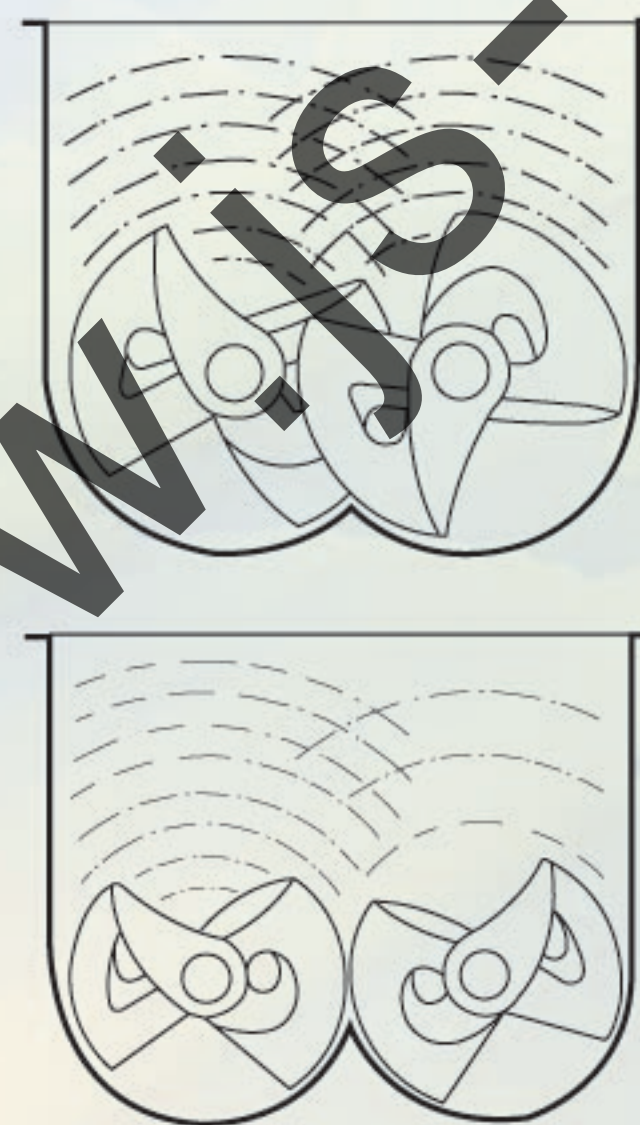

拌浆工作形式

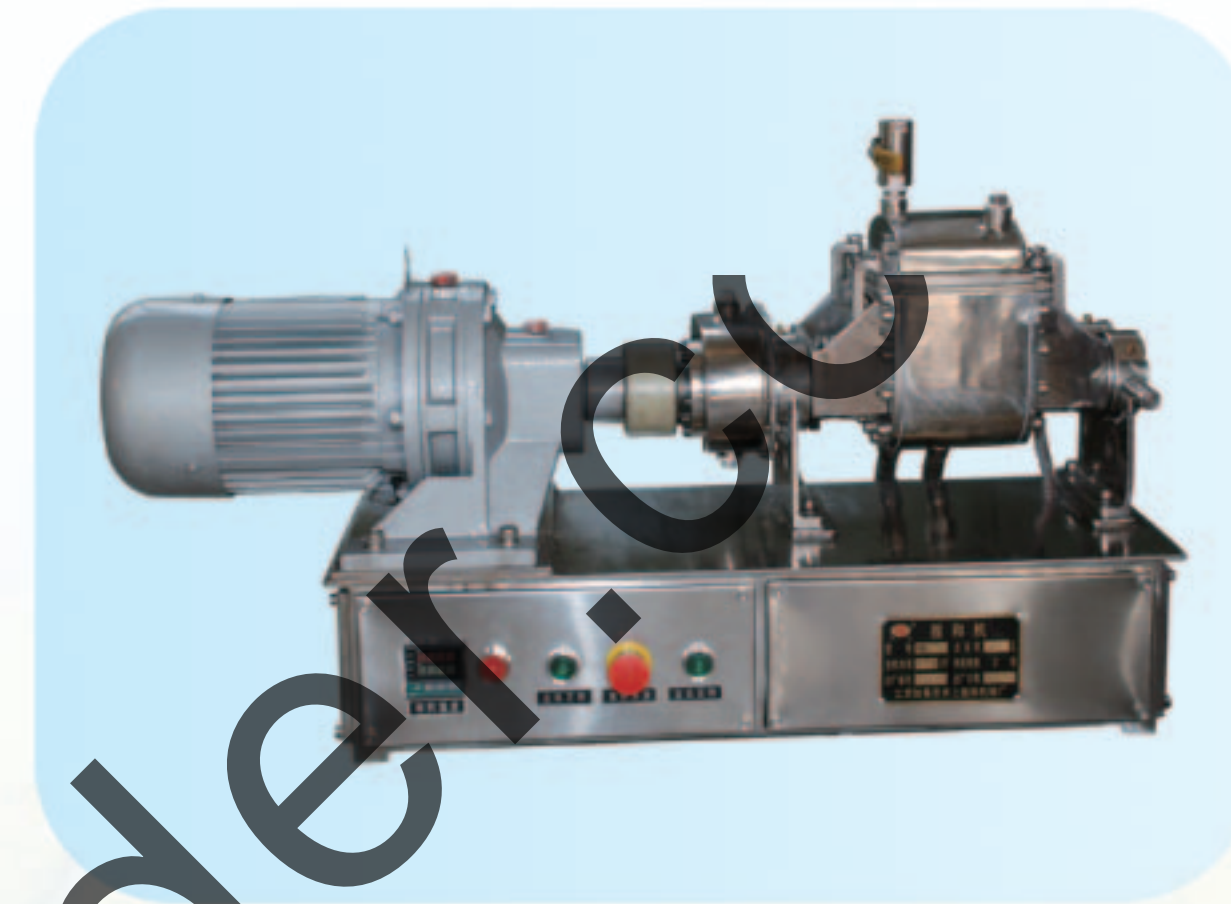



江苏如皋市井工程和机械厂
JIANGSU RUGAO JINGSHANG KNEADING MACHINE FACTORY

产品外形已获国家专利

www.js-kneader.com
www.kneaders.cn



0513-87286000 87651000



▶ 办公大楼

CMC专用捏和机



真空捏和机

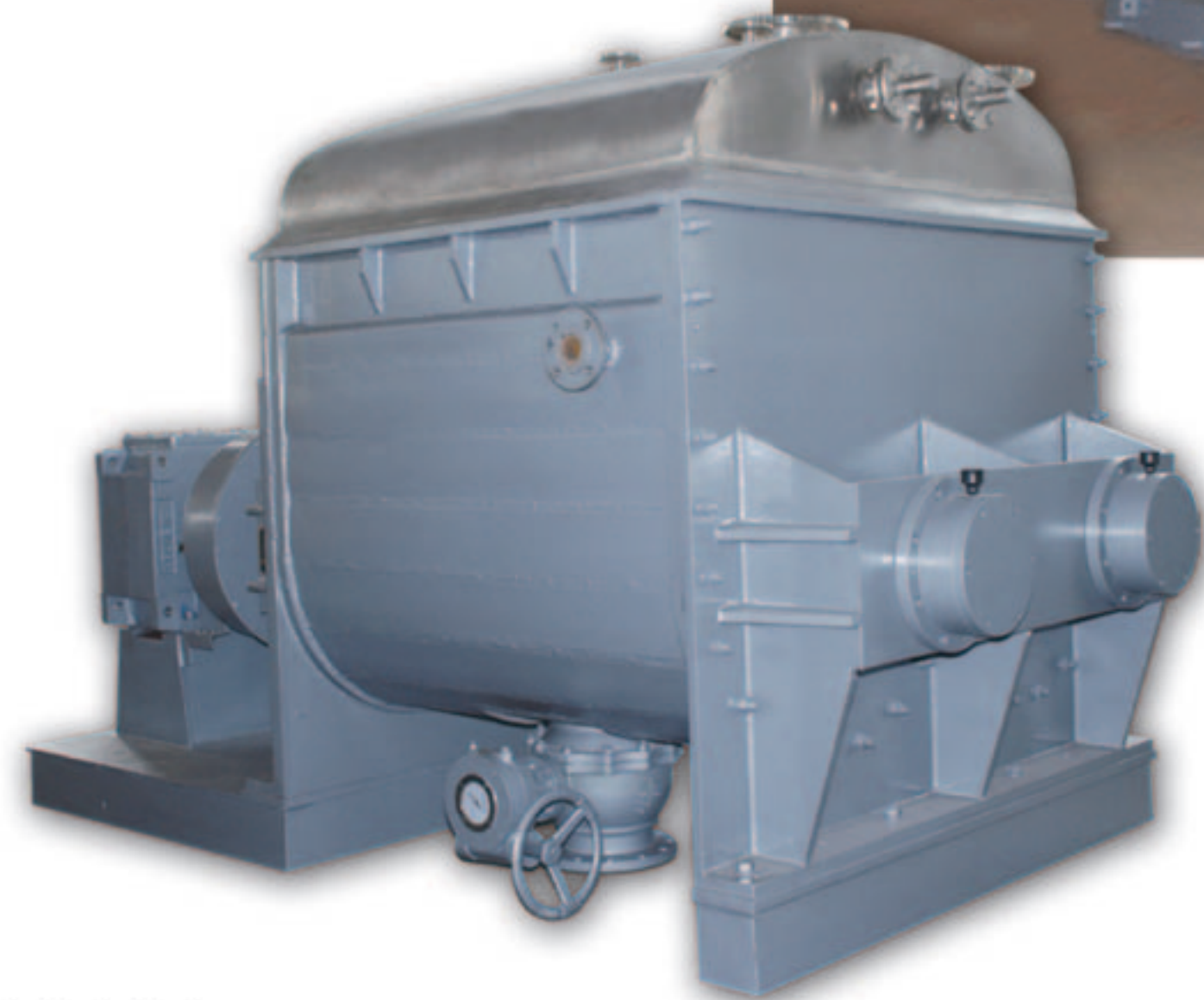
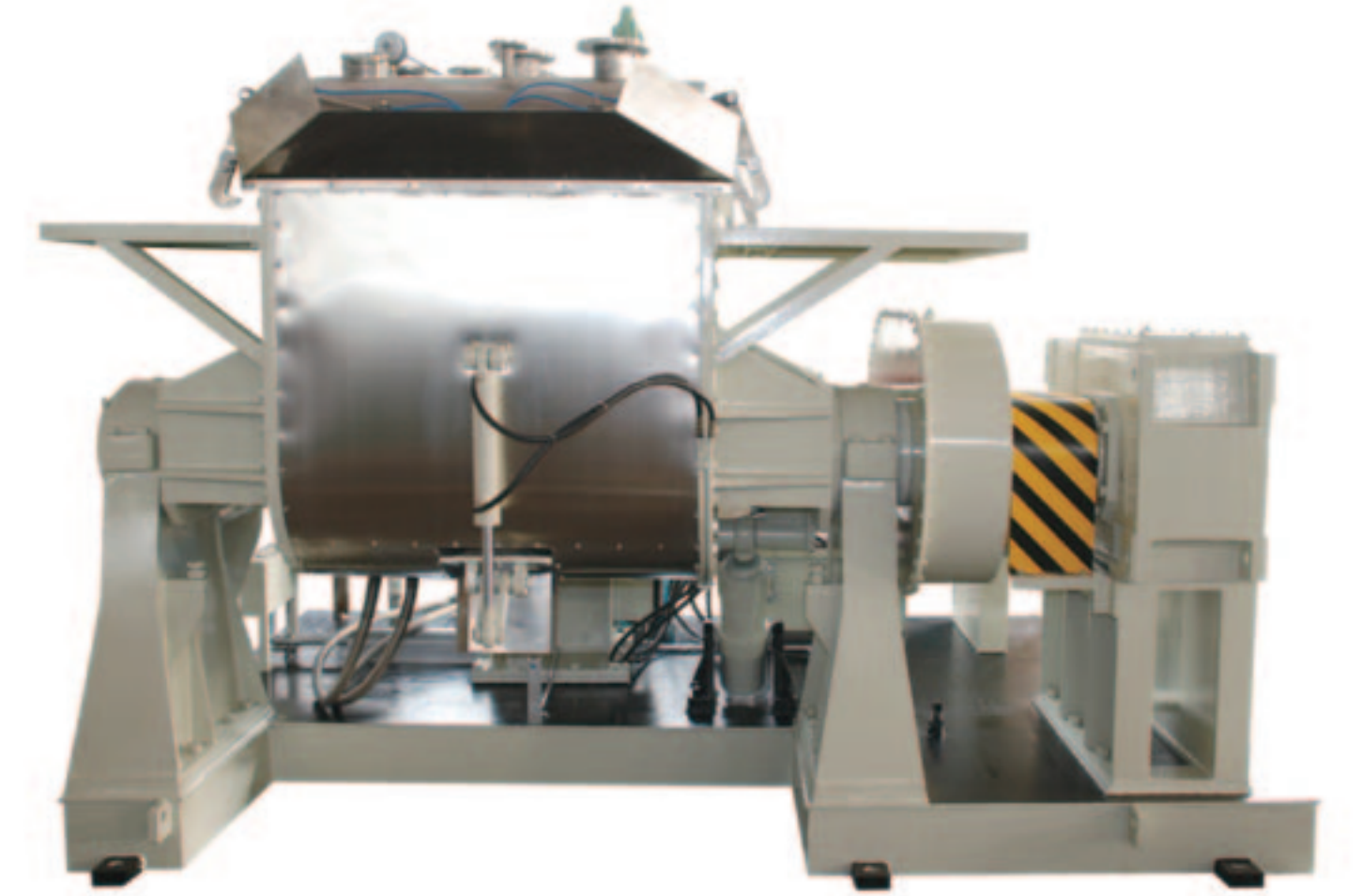
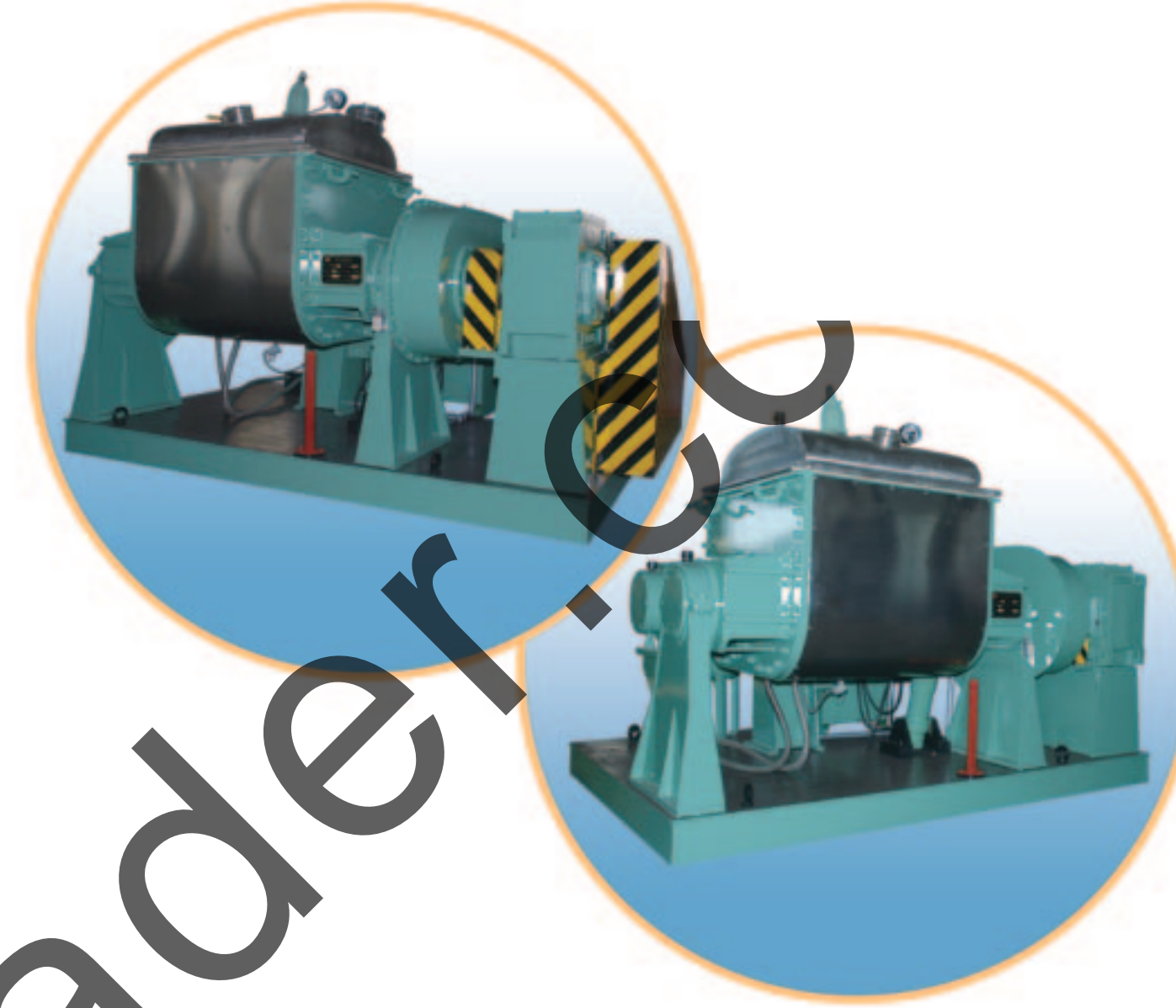



江苏如皋市井上和机械厂
JIANGSU RUGAO JINGSHANG KNEADING MACHINE FACTORY

产品外形已获国家专利

www.js-kneader.com
www.kneaders.cn



0513-87286000 87651000



▶ 产品发货场景

螺杆捏和机系列



螺杆系列捏合机已申请国家实用新型专利，专利申请号为：200620068376.7，如有仿冒将依法追究其法律责任！



国内捏合机行业中
技术领先、工艺先进、质量上乘、服务优良、销售最大的捏合机生产企业！





江苏如皋市井工程和机械厂
JIANGSU RUGAO JINGSHANG KNEADING MACHINE FACTORY

产品外形已获国家专利

www.js-kneader.com
www.kneaders.cn



0513-87286000 87651000



▶ 产品发货场景

油墨、颜料专用型



使用单位:

- 上海牡丹油墨有限公司
- 天津东洋油墨有限公司
- 科莱恩颜料(天津)有限公司
- 南通海迪化工有限公司
- 江苏五彩精细化工股份有限公司
- 洋紫荆油墨(河北)有限公司
- 美利达颜料工业有限公司

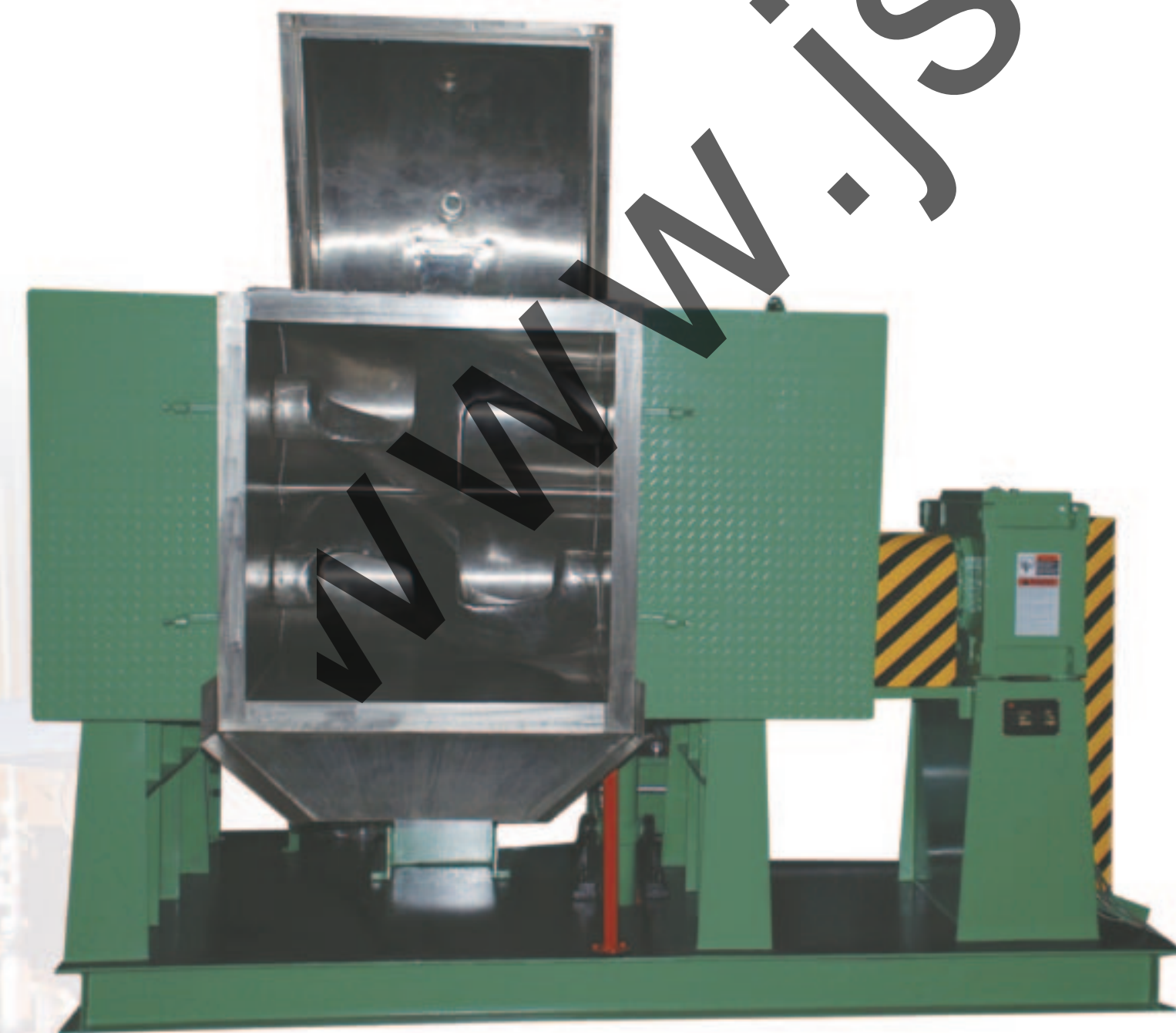



▶ 产品发货场景

碳素捏和机

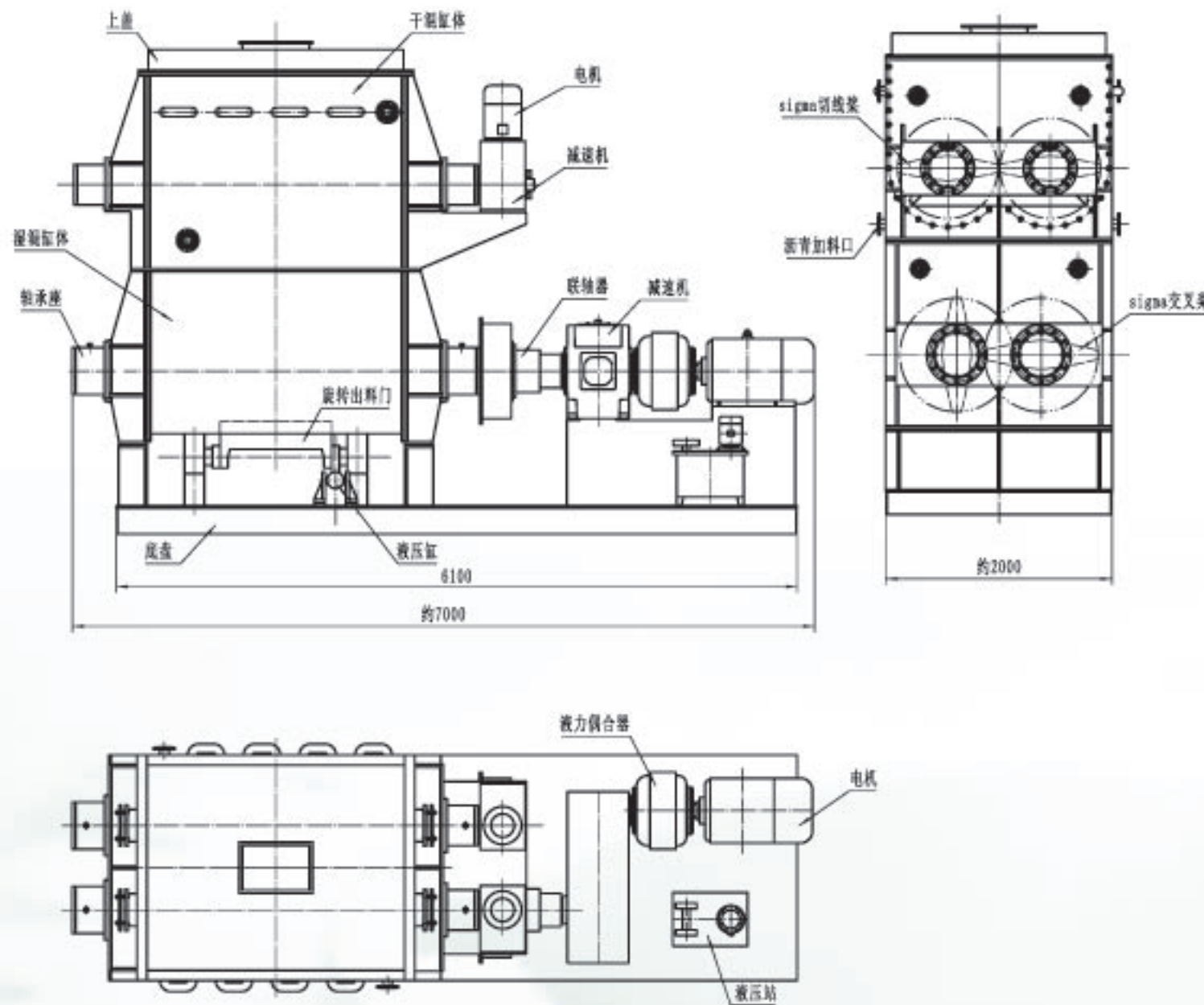
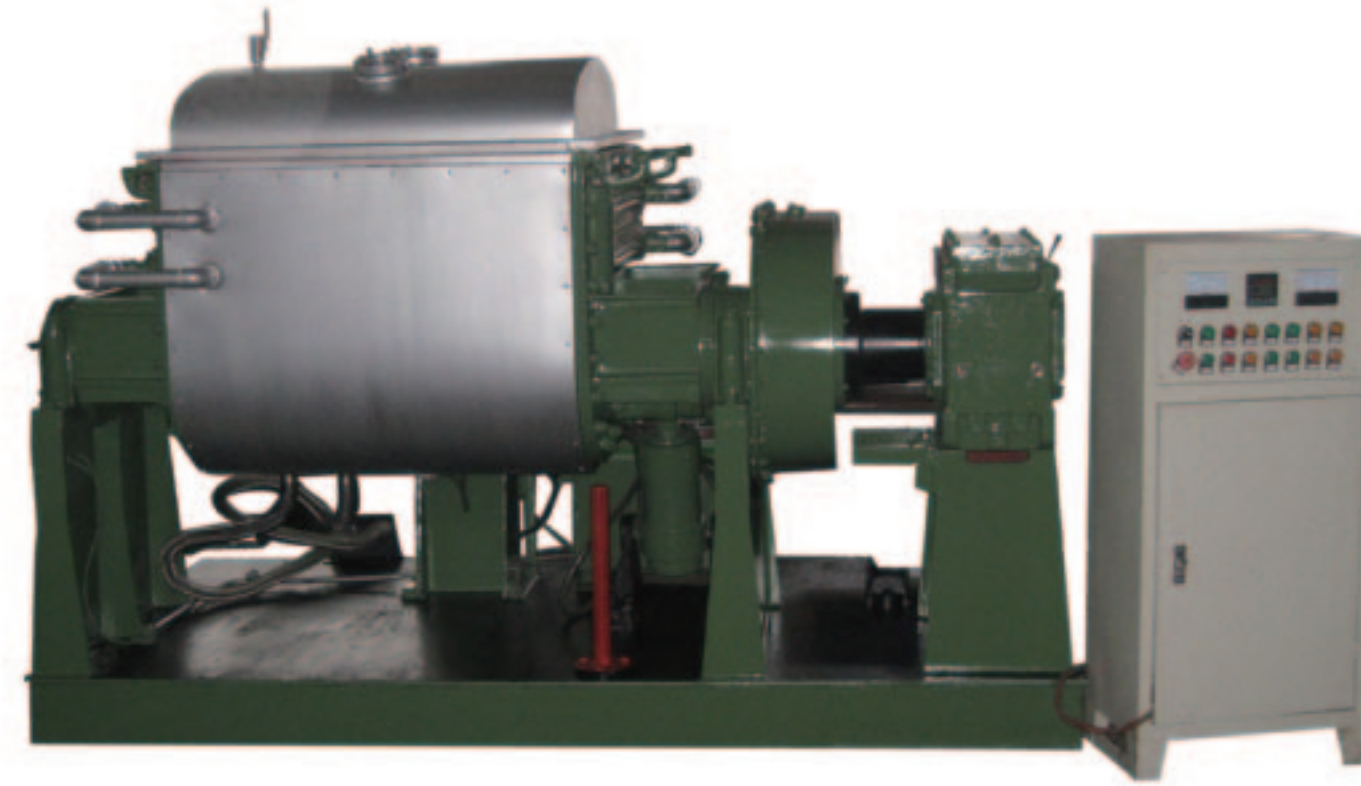

主要技术参数

容量: 200L 拌桨数: 2 拌桨转速: 460/930r/min
加热方式: 蒸汽压力: 0.29MPa 电功率: 8KW
电动机: YZJD225S-8/4 28/40KW
出料气源: 压缩空气: 0.4-0.6MPa
外形尺寸: 2000x900x1480(mm) 机器重量: 1500kg

型号	捏合机		电机功率 KW	转速	加热方式	缺料方式
	全容积	有效量				
SHG-10	10	7	3	600/3000	电、汽	手动
SHG-15	50	30	7/11	750/1500	电、汽	手、气动
SHG-100	100	65	14/22	650/1300	电、汽	手、气动
SHG-200	200	150	28/40	575/1050	电、汽	手、气动
SHG-300	300	200	40/55	625/1100	电、汽	手、气动
SHG-500	500	330	47/67	500/1000	电、汽	手、气动

SHG200高速捏合机

用途与特点

本机主要用于树脂的混合, 着色和干燥, 具有混合均匀、操作简便、体积小等优点。



SCP-320破碎机

用途与特点

主要用于破碎各种热塑性废旧塑料制品。本机吸收国外先进技术, 设计新颖, 结构合理, 使用方便。

主要技术参数

旋转刀刃直径: $\Phi 320\text{mm}$
旋转刀数量: 3 固定刀数量: 2
进料口尺寸: 410mmx320mm
筛板孔直径: $\Phi 8\text{mm}$ 破碎量: $\leq 250\text{kg/h}$
电动机: Y160L-6 11KW
外形尺寸: 1140x815x1690(mm)
机器重量: 1000kg



用途与特点

用于破碎大尺寸的废旧塑料制品, 对于塑料周转箱, 不需分割, 即可进行一次破碎, 实为大、中型塑料制品厂的理想设备。独特的自动翻转机身及筛板结构, 使得调试、维修、清理极为方便。

主要技术参数

旋转刀刃直径: $\Phi 640\text{mm}$ 旋转刀数量: 5x2 固定刀数量: 2x2
进料口尺寸: 800mmx600mm 筛板孔直径: $\Phi 12\text{mm}$
破碎量: $\leq 1400\text{kg/h}$ 主电动机: Y250M-6 37KW
外形尺寸: 2265x1565x3015(mm) 机器重量: 5700kg

型号	进料口尺寸	破碎量/小时	电功率	出料方式
SCP-60	180mmx250mm	$\leq 80\text{kg/h}$	4KW	自卸
SCP-320	410mmx320mm	$\leq 250\text{kg/h}$	11KW	吸风、自卸
SCP-640A	800mmx600mm	$\leq 1400\text{kg/h}$	37KW	吸风、自卸

SCP-640A破碎机

